

Dell™ E178FP 평면 모니터 사용자 안내서

모니터 정보

[앞면](#)
[뒷면](#)
[옆면](#)
[밑면](#)
[모니터 사양](#)
[모니터 관리하기](#)

조정 가능 스탠드 사용

[스탠드 부착](#)
[케이블 정리하기](#)
[경사각 사용](#)
[스탠드 분리](#)

OSD 사용

[모니터 연결](#)
[앞면 패널 버튼 사용](#)
[OSD 사용](#)
[Dell™ 사운드바\(선택 품목\) 사용](#)

제품 특정 문제



[모니터 특정 문제해결](#)
[일반 문제](#)
[제품 특정 문제](#)

부록

[FCC 식별 정보](#)
[경고: 안전 지침](#)
[Dell 연락처](#)

참고, 주의 및 경고

이 설명서에서, 텍스트 블록이 아이콘이 함께 사용되며 굵은 체나 기울임꼴로 표시됩니다. 이러한 텍스트 블록은 참고, 주의 및 경고로서, 다음과 같이 사용됩니다.

-  **참고:** 컴퓨터를 더 잘 사용할 수 있도록 돕는 중요한 정보를 나타냅니다.
-  **주의:** 하드웨어 손상 또는 데이터 손실 가능성이 있음을 나타내며 문제를 방지하는 방법을 알려줍니다.
-  **경고:** 물적 손해, 신체 상해 또는 사망 가능성이 있음을 나타냅니다.

일부 경고는 다른 형식으로 제시되며 아이콘이 사용되지 않을 수 있습니다. 이러한 경우, 경고의 특정 표시는 감독 기관의 규정에 따릅니다.

이 문서에 포함된 정보는 사전 통보 없이 변경될 수 있습니다.
 © 2007-2008 Dell Inc. All rights reserved.

Dell Inc.의 서면 승인 없이는 어떠한 방식의 복제도 엄격히 금지됩니다.

본 문서에 사용된 상표: Dell, DELL 로고, Inspiron, Dell Precision, Dimension, OptiPlex, Latitude, PowerEdge, PowerVault, PowerApp 및 Dell OpenManage 는 Dell Inc.의 상표입니다. Microsoft 및 Windows 는 Microsoft Corporation의 등록 상표입니다. ENERGY STAR는 미국 환경청의 등록 상표입니다. Dell Inc.는 ENERGY STAR 협력업체로서 이 제품이 에너지 효율을 위한 ENERGY STAR 지침을 충족시킨다는 것을 확인했습니다.

본 문서에는 상표와 상호에 대한 권리를 주장하는 법적 실체 또는 그 법적 실체의 제품을 지칭하기 위하여 기타 상표와 상호가 사용되었을 수 있습니다. Dell Inc.는 자사 소유가 아닌 상표나 상호에 대한 어떠한 소유권도 부인합니다.

2 월 2008 Rev. A02

[목차 페이지로 돌아가기](#)

모니터 정보

Dell™ E178FP 평면 모니터

- [앞면](#)
- [뒷면](#)
- [옆면](#)
- [밑면](#)
- [모니터 사양](#)
- [LCD 모니터품질 & 픽셀 정책](#)
- [모니터 관리하기](#)

앞면

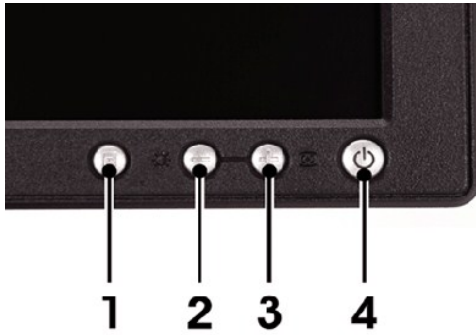

- 1 메뉴 선택 버튼
- 2 밝기 대비/감소(-) 버튼
- 3 자동-조정/증가(+) 버튼
- 4 표시등이 있는 전원 켜기/끄기 버튼

뒷면

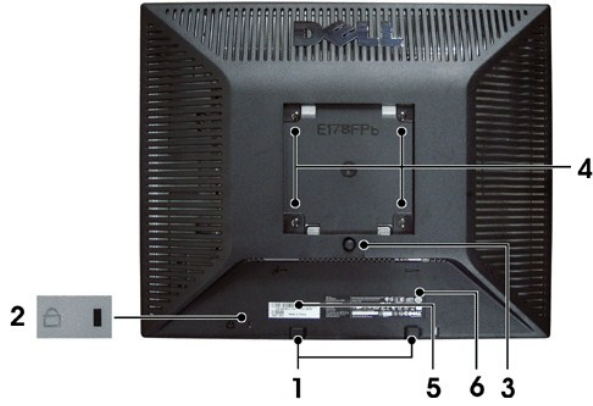

1 보안 잠금 슬롯	모니터 보안을 위해 잠금 장치를 연결합니다.
2 Dell 사운드 바 설치 브래킷	옵션으로 제공되는 Dell 사운드 바를 연결합니다.
3 바코드 일련번호 레이블	Dell에 기술 지원을 요청하려면 이 레이블을 참조하십시오.
4 규정 등급 레이블	규정 승인 목록이 표시되어 있습니다.
5 스탠드 분리 버튼	누르면 고정된 스탠드가 풀립니다.
6 VESA 설치 구멍(100mm - 설치된 스탠드 뒤쪽)	모니터를 마운트하는 데 사용합니다.
7 케이블 홀더	케이블을 홀더로 통과시켜 정돈할 수 있습니다.



오른쪽



왼쪽

밑면

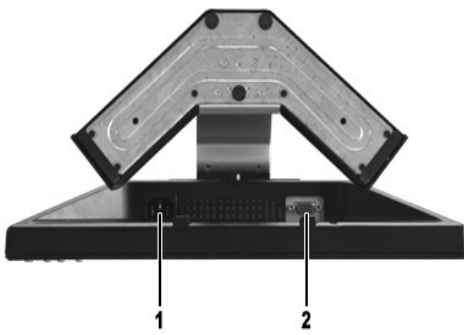

1 AC 전원 코드 커넥터

2 VGA 커넥터

모니터 사양

일반

모델 번호 E178FP

평면 패널

화면 유형	액티브 매트릭스 - TFT LCD
화면 크기	17 인치(17 인치 대각선 가시 이미지 크기)
사전 설정 디스플레이 면적:	
가로	337.9 mm(13.3 인치)
세로	270.3 mm(10.6 인치)
픽셀 피치	0.264 mm x 0.264 mm
시야각	시야각 160° (세로) 보통, 160° (가로) 보통
휘도 출력	300 cd/m ² (보통)
명암 대비	800:1(보통)
표면 코팅	3H 하드 코팅으로 눈부심 방지
반사광	4 CCFL 백라이트
응답 시간	5 ms 보통(흑백)

해상도

수평 주사 범위	30 kHz ~ 81 KHz(자동)
수직 주사 범위	56 Hz ~ 76 Hz
최적 사전 설정 해상도	1280 x 1024(60 Hz에서)
최고 사전 설정 해상도	1280 x 1024(75 Hz에서)

사전 설정 디스플레이 모드

Dell™은 다음 표에 열거된 모든 사전 설정 모드에 대하여 이미지 크기 조정 및 가운데 맞춤을 보장합니다.

디스플레이 모드	수평 주파수 (kHz)	수직 주파수 (Hz)	픽셀 클럭 (MHz)	동기 극성(수평/수직)
VGA, 720 x 400	31.5	70.1	28.3	-/+
VGA, 640 x 480	31.5	60.0	25.2	-/-
VESA, 640 x 480	37.5	75.0	31.5	-/-
VESA, 800 x 600>	37.9	60.3	40.0	+/+
VESA, 800 x 600	46.9	75.0	49.5	+/+
VESA, 1024 x 768	48.4	60.0	65.0	-/-
VESA, 1024 x 768	60.0	75.0	78.8	+/+
VESA, 1152 x 864	67.5	75.0	108.0	+/+
VESA, 1280 x 1024	64.0	60.0	108.0	+/+
VESA, 1280 x 1024	80.0	75.0	135.0	+/+

전기

다음 도표에 전기 규격이 있습니다.

비디오 입력 신호	아날로그 RGB: 0.7 볼트 +/-5%, 75 옴 입력 임피던스
동기화 입력 신호	수평 및 수직 별개, 3.3V Cmos 또는 5V TTL 레벨, 양극 및 음극 동기화
AC 입력 전압/주파수/전류	100 ~ 240 VAC / 50-60 Hz / 1.5A(RMS) 최대
유입 전류	110V: 30A(최대) 220V: 60A(최대)

물리적 특성

다음 도표에 물리적 특성이 있습니다.

신호 케이블 유형	D-서브: 탈착식, 아날로그, 15핀, 파란색 커넥터, 모니터에 연결
크기(스탠드 포함):	
높이	380.6 mm(14.98 인치)
너비	374.7 mm(14.75 인치)
깊이	140 mm (5.51 인치)
무게	
모니터(스탠드 및 헤드)	4.63 kg (10.2 파운드)
모니터 평면 패널만(VESA 모드)	3.69 kg (8.1 파운드)
무게(포장 포함)	5.85 kg (12.9 파운드)

환경

다음 도표에 환경 제한이 있습니다.

온도:	
작동시	5° ~ 35°C(41° ~ 35.00°C)
비작동시	-20° ~ 60°C(-4° ~ 140°F)
습도:	
작동시	10% ~ 80%(비응결)
비작동시	5% ~ 90%(비응결)
고도:	
작동시	최대 3,657.6 m(12,000 피트)
비작동시	최대 12,192 m(40,000 피트)

전원 관리 모드

PC에 VESA의 DPMS 준수 디스플레이 카드나 소프트웨어가 설치되어 있는 경우 모니터를 사용하지 않는 동안 모니터가 자동으로 소비 전력을 줄입니다. 이것을 '절전 모드'라고 합니다. 컴퓨터가 키보드, 마우스 또는 기타 입력 장치로부터의 입력을 감지하는 경우 모니터가 자동으로 깨어납니다. 다음 표는 이 자동 절전 기능의 소비 전력 및 신호를 나타냅니다.

전원 관리 정의						
VESA 모드	비디오	수평 동기	수직 동기	소비 전력	절전	LED 색
켜짐	활성	예	예	최대 40W 보통 34W	0%	초록
절전	귀선 소거	아니오	예	<=2W	>80%	황색
	귀선 소거	예	아니오	<=2W	>80%	황색
	귀선 소거	아니오	아니오	<=2W	>80%	황색
스위치 꺼짐	귀선 소거	--	--	<=1W	>80%	꺼짐

참고: OSD는 '정상 작동' 모드에서만 동작합니다. 그렇지 않은 경우 선택한 입력에 따라 다음 메시지 중 하나가 나타납니다.

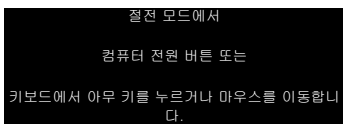

OSD를 이용하려면 컴퓨터를 켜고 모니터를 깨우십시오.

핀 지정

VGA 커넥터

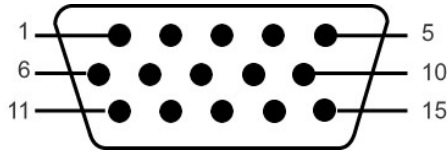

다음 표는 VGA 커넥터의 핀 지정을 나타냅니다.

핀 번호	15핀 연결된 신호 케이블의 축명
1	비디오-빨강
2	비디오-초록
3	비디오-파랑
4	GND
5	자체 진단
6	GND-R
7	GND-G
8	GND-B
9	컴퓨터 5V/3.3V
10	GND 동기
11	GND
12	DDC 데이터
13	수명 동기
14	수직 동기
15	DDC 클럭

플러그 앤 플레이 기능

이 모니터는 어떠한 플러그 앤 플레이 호환 시스템에도 설치할 수 있습니다. 모니터는 디스플레이 데이터 채널(DDC) 프로토콜을 사용하여 컴퓨터 시스템에 확장 디스플레이 식별 데이터(EDID)를 제공함으로써 시스템이 자체적으로 구성하고 모니터 설정을 최적화도록 합니다. 원한다면 사용자가 다른 설정을 선택할 수 있지만 대부분의 경우 모니터 설치의 자동화로 이루어집니다.

LCD 모니터 품질 & 픽셀정책

LCD 모니터 제조 과정 동안, 한 개 이상의 픽셀들을 일정한 상태로 고정할 수 있습니다. 가시적인 결과로 매우 작은 짙은 점이나 밝게 변색된 점으로 보이는 고정된 픽셀입니다.

대부분의 모든 경우에 이러한 고정된 픽셀들은 잘 보이지 않고 사용성이나 표시 품질을 저하시킵니다. 고정된 픽셀들이 1~5개로 표시되면 정상으로 간주하고 경쟁력있는 표준 범위에 있다고 간주합니다. 자세한 정보는 Dell 지원 사이트인 support.dell.com을 참조하기 바랍니다.

모니터 관리하기

! 경고: 모니터를 청소하기 전에 [안전 지침](#)을 읽고 따르십시오.

! 경고: 모니터를 청소하기 전에 콘센트에서 모니터의 전원 코드를 뽑으십시오.

- 1 정전기 방지 화면을 청소하기 전에 부드럽고 깨끗한 헝겊에 물을 약간 축이십시오. 가능하면 정전기 방지 코팅에 적합한 특수 화면 청소용 티슈나 용액을 사용하십시오. 벤젠, 희석제, 암모니아수, 연마 세제 또는 압축 공기를 사용하지 마십시오.
- 1 플라스틱을 청소할 때는 따뜻한 물에 약간 적신 헝겊을 사용하십시오. 일부 세제는 플라스틱에 유백색의 얇은 막을 형성하므로 어떠한 종류의 세제도 사용하지 마십시오.
- 1 모니터의 표장을 풀었을 때 백색 분말이 보이면 헝겊으로 닦아 내십시오. 이 백색 분말은 모니터 운반 시 발생합니다.
- 1 짙은 색의 플라스틱이 얇으면 밝은 색의 모니터보다 흠집이 더 잘 보일 수 있으므로 모니터를 주의하여 다루십시오.
- 1 모니터의 최고의 화질을 유지하려면 역동적으로 변화하는 스크린 세이버를 사용하고, 사용하지 않을 경우에는 모니터의 전원을 끄십시오.

[목록 페이지로 돌아가기](#)

[목차 페이지로 돌아가기](#)

부록:

Dell™ E178FP 평면 패널 컬러 모니터 사용 안내서

- [FCC 식별 정보](#)
- [경고: 안전 지침](#)
- [Dell 연락처](#)

FCC 식별 정보

FCC 고지(미국에만 해당)

FCC Class B

본장치는 무선주파수 에너지를 생성, 사용 및 방출할 수 있으며, 제조업체의 지침서에 따라 사용하지 않을 경우 라디오 및 텔레비전 수신에 간섭을 일으킬 수 있습니다. 본장치는 FCC 규정 제 15부에 따라 검사되었으며 Class B 디지털 장치에 대한 제한 사항을 준수하는 것으로 확인되었습니다.

본장치는 FCC 규정 제 15부를 준수합니다. 작동에는 다음 두 가지 조건이 적용됩니다.

- 1 본장치는 유해 간섭을 일으키지 않아야 합니다.
- 2 본장치는 원치 않는 작동을 일으킬 수 있는 간섭을 포함하여 수신된 어떠한 간섭도 수용해야 합니다.

주의: FCC 규정에는 Dell Inc.의 명백한 허가 없이는 변경이나 개조는 본장치의 조작성을 무효로 할 수 있다고 되어 있습니다.

이러한 제한 사항은 주거 지역에 설치 시 유해 간섭에 대한 적절한 보호를 제공하기 위해 마련된 것입니다. 그러나 특정 설치 시간성이 발생하지 않을 것이라는 보장은 없습니다. 본장치가 라디오 텔레비전 수신에 유해한 간섭을 유발하는 경우 (장치를 켜다가 다시 켜보면 알 수 있음) 다음 중에서 하나 이상의 방법으로 간섭을 제거하십시오.

- 1 수신 안테나의 방향을 바꾸십시오.
- 1 수신기에 대하여 시스템을 다시 배치하십시오.
- 1 시스템을 수신기에서 멀리 떨어진 곳에 놓으십시오.
- 1 시스템과 수신기가 서로 다른 회로에 연결되도록 시스템을 다른 콘센트에 연결하십시오.

필요하다면 Dell Inc.의 담당자 또는 유통업 라디오/텔레비전 기사에게 연락하여 추가 조언을 구하십시오.

다음 정보는 FCC 규정 따라 본 문서에서 다른 장치나 장치들에 제공되어 있습니다.

- 1 제품 이름: E178FP
- 1 모델 번호: E178FPb
- 1 회사 이름:

Dell Inc.

Worldwide Regulatory Compliance & Environmental Affairs

One Dell Way

Round Rock, TX 78682 USA 512-338-4400

경고: 안전 지침

! 주의: 이 설명서에서 지정한 내용이 아닌 조절, 조정 또는 절차를 사용하면 감전, 전기 위험 및 기계적인 위험에 노출될 수 있습니다.

컴퓨터 모니터를 연결하고 사용할 때 다음 수칙을 읽고 따르십시오.

- 1 컴퓨터 손상을 피하려면 전원 공급기에 있는 전압 선택 스위치가 사용자 지역에서 사용 가능한 교류 전압(AC)과 일치하도록 설정하십시오. :
 - 대부분의 미주 지역과 일본, 대한민국(220V/60Hz), 대만 등과 같은 일부 극동 아시아 지역에서는 115V/60Hz를 사용합니다.
 - 대부분의 유럽, 중동 및 극동 아시아 지역에서는 230V/50Hz를 사용합니다.항상 사용자의 모니터가 해당 지역에서 사용 가능한 AC 전압에서 작동할 수 있도록 전기적인 정격이 일치하는지 확인하십시오.

참고: 이 모니터는 교류 전원 입력 설정을 위해 전원 선택을 할 필요가 없습니다. 이것은 자동적으로 해당 입력 전원에 자동적으로 맞추며, 허용 전원 범위는 전기 사양 부분에 명시되어 있습니다.

- 1 열이나 직사 광선에 노출되거나 온도가 매우 낮은 장소에서 LCD 모니터를 사용하거나 보관하지 마십시오 .
- 1 온도 차이가 심한 장소 간에 LCD 모니터를 이동하지 마십시오 .
- 1 LCD 모니터가 심한 진동이나 강한 충격을 받지 않도록 주의하십시오 . 예를 들어 , LCD 모니터를 트럭에 싣지 마십시오 .
- 1 습도가 높거나 먼지가 많은 환경에서 LCD 모니터를 사용하거나 보관하지 마십시오 .
- 1 LCD 모니터에 물이나 기타 액체를 쏟거나 스며들지 않도록 주의하십시오 .
- 1 평면 모니터를 실온에서 보관하십시오 . 온도가 과도하게 낮거나 높은 경우 , 디스플레이의 액정에 좋지 않은 영향을 미칠 수 있습니다 .
- 1 모니터의 틸 사이로 어떤 금속 물체도 집어넣지 마십시오 . 집어넣는 경우 감전의 위험을 초래할 수 있습니다 .
- 1 감전을 피하기 위해 모니터 내부를 만지지 마십시오 . 공인 기술자만 모니터 덮개를 열어야 합니다 .
- 1 전원 케이블이 손상된 경우에는 모니터를 사용하지 마십시오 . 전원 케이블 위에 어떤 물건을 올려놓지 마십시오 . 그리고 항상 사람들이 지나다니는 곳에서 멀리 떨어진 곳에 전원 케이블을 두십시오 .
- 1 전기 콘센트에서 모니터 연결을 해제할 때 케이블을 잡지 말고 코드를 잡고 빼주세요 .
- 1 모니터 덮개 있는 틸은 통풍을 위한 것입니다 . 과열을 방지하기 위해 이러한 틸을 막거나 가리지 마십시오 . 침대, 소파, 양탄자 또는 다른 부드러운 면 위에 모니터를 놓고 사용하지 않도록 하는데, 그것은 그런 경우 모니터 하단에 있는 통풍구가 막힐 수 있기 때문입니다 . 모니터를 책상이나 폐쇄된 공간에 설치할 경우에는 충분히 환기가 되도록 하십시오 .
- 1 습도가 낮고 먼지가 적은 곳에 모니터를 둡니다 . 습기가 많은 지하실이나 먼지가 많은 복도와 같은 장소는 피하십시오 .
- 1 모니터가 비를 맞거나 물 근처(주방, 수영장 등)에서 사용하지 않도록 하십시오 . 실수로 모니터가 물에 젖은 경우에는 젖은 천으로 닦을 수 있지만, 이 경우 반드시 모니터의 전원 코드를 먼저 뽑으십시오 .
- 1 모니터는 단단한 표면 놓고 조심스럽게 다룹니다 . 화면은 유리로 만들어져 있으므로 떨어뜨리거나 날카로운 물체로 충격을 가하면 손상될 수 있습니다 .
- 1 전기 콘센트에 쉽게 닿을 수 있는 곳에 모니터를 둡니다 .
- 1 모니터가 정상적으로 작동하지 않으면, 특히 모니터에서 이상한 소리가 나거나 이상한 냄새가 나면 즉시 전원 코드를 뽑고 공인 대리점 또는 서비스 센터에 연락합니다 .
- 1 감전 위험에 노출되므로 뒷면 덮개를 떼어내지 마십시오 . 뒷면 커버는 공인 서비스 담당자만 떼어내어야 합니다 .
- 1 온도가 너무 높으면 문제가 발생할 수 있습니다 . 모니터를 직사광선이 내리쬐는 곳에서는 사용하지 마십시오 . 그리고 히터, 스토브, 벽난로 및 다른 열원으로부터도 떨어진 곳에서 사용하십시오 .
- 1 장시간 사용하지 않을 때에는 모니터의 전원 코드를 빼 주세요 .
- 1 서비스를 받기 전에 전기 콘센트에서 모니터의 전원 코드를 빼 주세요 .
- 1 이 제품안에있는Hg램프에는수은이들어있으며지역, 주또는연방법에따라재생또는폐기해야합니다 . 더 자세한사항은전자산업협회(EIA, <http://www.eiae.org/>)로연락하십시오

Dell 연락처

인터넷과 전화를 통해 Dell에 연락할 수 있습니다.

- 1 웹을 통한 지원은 support.dell.com 으로 이동하십시오.
- 1 웹을 통한 전 세계 지원은 페이지 하단 가까이에 있는 **국가/지역** 선택 메뉴를 사용하거나 다음 표에 열거된 웹 주소를 참조하십시오.
- 1 이메일을 통한 지원은 다음 표에 열거된 이메일 주소를 참조하십시오.



참고: 무료 전화 번호는 해당 번호가 표시되어 있는 국가 내에서만 사용할 수 있습니다.



참고: 일부 국가에서는 해당 국가 부분에 명시한 별도의 전화번호를 이용하여 Dell™ XPS™ 컴퓨터 전용 지원을 받을 수 있습니다 . XPS 컴퓨터 전용 전화번호가 명시되어 있지 않은 경우 열거된 지원 전화번호를 통하여 Dell 에 문의하면 적절한 지원부로 전화를 돌려 드립니다 .

- 1 전화를 통한 지원은 다음 표에 제공된 전화번호와 코드를 사용하십시오 .



참고: 제공된 연락처 정보는 본 문서의 인쇄 당시 정확한 것으로 여겨졌으며 변경될 수 있습니다.

국가(도시) 국제 액세스 코드 국가 코드 도시 코드	서비스 종류	지역 코드, 전화 번호 및 무료 전화 번호
안길라	온라인 지원	www.dell.com/ai
	이메일 주소	la-techsupport@dell.com
	기술 지원, 고객 서비스, 판매	무료: 800-335-0031
엔티가 바부다	온라인 지원	www.dell.com.ag
		la-techsupport@dell.com
	기술 지원, 고객 서비스, 판매	1-800-805-5924
아오면 국가 코드 : 853	기술 지원	무료 : 0800-105
	고객 서비스(중국, 하문)	34 160 910
	계약 판매(중국, 하문)	29 693 115
아르헨티나 (부에노스 아이레스) 국제 접속 코드: 00 국가 코드: 54 도시 코드: 11	온라인 지원	www.dell.com.ar
	데스크톱 및 휴대용 컴퓨터 관련 이메일:	la-techsupport@dell.com
	서버 및 EMC® 저장장치 제품 관련 이메일	la_enterprise@dell.com
	고객 서비스	무료: 0-800-444-0730
	기술 지원 - Dell PowerApp™, Dell PowerEdge™, Dell PowerConnect™ 및 Dell PowerVault™	무료: 0-800-222-0154
	기술 지원 서비스	무료: 0-800-444-0724

	판매	0-810-444-3355
아루바	온라인 지원	www.dell.com.aw
		la-techsupport@dell.com
	기술 지원, 고객 서비스, 판매	무료: 800-1578
오스트레일리아 (시드니) 국제 접속 코드: 0011 국가 코드: 61 도시 코드: 2	온라인 지원	support.ap.dell.com
		support.ap.dell.com/contactus
	기술 지원	
	XPS 컴퓨터 전용 기술 지원	무료: 1300 790 877
	가정 및 홈오피스	무료: 1300 655 533
	중간 규모 기업 및 대기업	무료: 1300 633 559
	소규모 기업, 교육, 지역 정부	무료: 1300 060 889
	고객 서비스	무료: 1300 662 196
오스트리아 (비엔나) 국제 접속 코드: 900 국가 코드: 43 도시 코드: 1	온라인 지원	support.euro.dell.com
		tech_support_central_europe@dell.com
	XPS 컴퓨터 전용 기술 지원	08 20 24 05 30 81
	가정/소규모 업체 판매	08 20 24 05 30 00
	가정/소규모 업체 팩스	08 20 24 05 30 49
	가정/소규모 기업 고객 서비스	08 20 24 05 30 14
	가정/소규모 기업 지원	08 20 24 05 30 17
	우수 고객/기업 고객 서비스	08 20 24 05 30 16
	우수 고객/기업 지원	08 20 24 05 30 17
교환대	08 20 24 05 30 00	
바하마	온라인 지원	www.dell.com.bs
		la-techsupport@dell.com
	기술 지원, 고객 서비스, 판매	무료: 1-866-874-3038
바베이도스	온라인 지원	www.dell.com/bb
		la-techsupport@dell.com
	기술 지원, 고객 서비스, 판매	1-800-534-3142
벨기에 (브뤼셀) 국제 접속 코드: 00 국가 코드: 32 도시 코드: 2	온라인 지원	support.euro.dell.com
	XPS 컴퓨터 전용 기술 지원	02 481 92 96
	일반 지원	02 481 92 88
	일반 지원 팩스	02 481 92 95
	고객 서비스	02 713 15 65
	업 판매	02 481 91 00
	팩스	02 481 92 99
	교환대	02 481 91 00
버뮤다	온라인 지원	www.dell.com/bm
		la-techsupport@dell.com
	기술 지원, 고객 서비스, 판매	1-877-890-0751
볼리비아	온라인 지원	www.dell.com/bo
		la-techsupport@dell.com
	기술 지원, 고객 서비스, 판매	무료: 800-10-0238
브라질 국제 접속 코드: 00 국가 코드: 55 도시 코드: 51	온라인 지원	www.dell.com/br
		BR-TechSupport@dell.com
	고객 서비스 및 기술 지원	0800 970 3355
	기술 지원 팩스	51 2104 5470
	고객 서비스 팩스	51 2104 5480
	판매	0800 970 3390
영국령 버진 제도	기술 지원, 고객 서비스, 판매	무료: 1-866-278-6820
브루나이	기술 지원 (말레이시아, 페낭)	604 633 4966
	고객 서비스 (말레이시아, 페낭)	604 633 3101 무료: 801 1012

	계약 판매 (말레이시아, 페낭)	604 633 3101 무료: 801 1012
캐나다 (뉴욕, 온타리오) 국제 접속 코드: 011	온라인 주문 상태:	www.dell.ca/ostatus
	온라인 지원	support.ca.dell.com
	AutoTech (자동응답 하드웨어 및 보증 지원)	무료: 1-800-247-9362
	고객 서비스	
	가정/홈오피스	무료: 1-800-847-4096
	소규모 기업	무료: 1-800-906-3355
	중간 규모 기업 / 대기업, 정부, 교육	무료: 1-800-387-5757
	하드웨어 보증 전화 지원	
	XPS 컴퓨터 전용	무료: 1-866-398-8977
	가정 / 홈오피스용 컴퓨터	무료: 1-800-847-4096
	소규모 기업 / 중간 규모 기업 / 대기업, 정부용 컴퓨터	무료: 1-800-387-5757
	프린터, 프로젝터, 텔레비전, 핸드헬드, 디지털 주크박스 및 무선	1-877-335-5767
	판매	
	가정 및 홈오피스 판매	무료: 1-800-999-3355
	소규모 기업	무료: 1-800-387-5752
	중견기업/대기업, 정부	무료: 1-800-387-5755
여유 부품 & 연장 서비스	1 866 440 3355	
케이맨 제도	온라인 지원	la-techsupport@dell.com
	기술 지원, 고객 서비스, 판매	1-877-262-5415
칠레 (산티아고) 국가 코드: 56 도시 코드: 2	온라인 지원	www.dell.com/cl
		la-techsupport@dell.com
	판매 및 고객 지원	무료: 1230-020-3397 또는 800-20-1385
중국 (하문) 국가 코드: 86 도시 코드: 592	온라인 지원	support.dell.com.cn
	기술 지원 이메일	support.dell.com.cn/email
	고객 서비스 이메일	customer_cn@dell.com
	기술 지원 팩스	592 818 1350
	기술 지원 - XPS 컴퓨터 전용	무료: 800 858 0540
	기술 지원 -Dell™ Dimension™ 및 Dell™ Inspiron™	무료: 800 858 2969
	기술 지원 -Dell OptiPlex™, Dell Latitude™ 및 Dell Precision™	무료: 800 858 0950
	기술 지원 -서버 및 저장 장치	무료: 800 858 0960
	기술 지원 -프로젝터, PDA, 프린터, 스위치, 라우터 등	무료: 800 858 2920
	기술 지원 -프린터	무료: 800 858 2311
	고객 서비스	무료: 800 858 2060
	고객 서비스 팩스	592 818 1308
	가정 및 소규모 업체	무료: 800 858 2222
	우수 고객 부서	무료: 800 858 2557
	대기업 고객 GCP	무료: 800 858 2055
	대기업 고객 주요 고객	무료: 800 858 2628
	대기업 고객 복부	무료: 800 858 2999
	대기업 고객 복부 정부 및 교육	무료: 800 858 2955
	대기업 고객 동부	무료: 800 858 2020

	대기업 고객 동부 정부 및 교육	무료: 800 858 2669
	대기업 고객 대기 팀	무료: 800 858 2572
	대기업 고객 남부	무료: 800 858 2355
	대기업 고객 서부	무료: 800 858 2811
	대기업 고객 여유 부품	무료: 800 858 2621
콜롬비아	온라인 지원	www.dell.com/co
		la-techsupport@dell.com
	기술 지원, 고객 서비스, 판매	01-800-915-4755
코스타 리카	온라인 지원	www.dell.com/cr
		la-techsupport@dell.com
	기술 지원, 고객 서비스, 판매	0800-012-0231
체코 공화국 (프라하) 국제 접속 코드: 00 국가 코드: 420	온라인 지원	support.euro.dell.com
		czech_dell@dell.com
	기술 지원	22537 2727
	고객 서비스	22537 2707
	팩스	22537 2714
	기술 지원 팩스	22537 2728
	교환대	22537 2711
덴마크 (코펜하겐) 국제 접속 코드: 00 국가 코드: 45	온라인 지원	support.euro.dell.com
	XPS 컴퓨터 전용 기술 지원	7010 0074
	기술 지원	7023 0182
	고객 서비스 -관계	7023 0184
	가정/소규모 업체 고객 서비스	3287 5505
	교환대 -관계	3287 1200
	교환대 팩스 -관계	3287 1201
	교환대 -가정/소규모 업체	3287 5000
	교환대 팩스 -가정/소규모 업체	3287 5001
도미니카	온라인 지원	www.dell.com/dm
		la-techsupport@dell.com

	기술 지원, 고객 서비스, 판매	무료: 1-866-278-6821
도미니카 공화국	온라인 지원	www.dell.com/do
		la-techsupport@dell.com
	기술 지원, 고객 서비스, 판매	1-800-156-1588
에콰도르	온라인 지원	www.dell.com/ec
		la-techsupport@dell.com
	기술 지원, 고객 서비스, 판매 (키토에서 전화)	무료: 999-119-877-655-3355
	기술 지원, 고객 서비스, 판매 (과야퀸에서 전화)	무료: 1800-999-119-877-655-3355
엘살바도르	온라인 지원	www.dell.com/sv
		la-techsupport@dell.com
	기술 지원, 고객 서비스, 판매	800-6132
핀란드 (헬싱키) 국제 접속 코드: 990 국가 코드: 358 도시 코드: 9	온라인 지원	support.euro.dell.com
		fi_support@dell.com
	기술 지원	0207 533 555
	고객 서비스	0207 533 538
	교환대	0207 533 533
	팩스	0207 533 530
	직원 500 명 미만 판매	0207 533 540
	직원 500 명 이상 판매	0207 533 533
프랑스 (파리)(몽펠리에) 국제 접속 코드: 00 국가 코드: 33 도시 코드: (1) (4)	온라인 지원	support.euro.dell.com
	XPS 컴퓨터 전용 기술 지원	0825 387 129
	가정 및 소규모 업체	
	기술 지원	0825 387 270
	고객 서비스	0825 823 833
	교환대	0825 004 700
	교환대 (프랑스 외부에서 전화)	04 99 75 40 00
	판매	0825 004 700
	팩스	0825 004 701
	팩스 (프랑스 외부에서 전화)	04 99 75 40 01
	기업	
	기술 지원	0825 004 719
	고객 서비스	0825 338 339
	교환대	01 55 94 71 00
	판매	01 55 94 71 00
	팩스	01 55 94 71 01
독일 (프랑크푸르트)	온라인 지원	support.euro.dell.com

국제 접속 코드: 00 국가 코드: 49 도시 코드: 69		tech_support_central_europe@dell.com
	XPS 컴퓨터 전용 기술 지원	069 9792 7222
	기술 지원	069 9792-7200
	가정/소규모 업체 고객 서비스	0180-5-224400
	글로벌 세그먼트 고객 서비스	069 9792-7320
	우수 고객 고객 서비스	069 9792-7320
	대규모 고객 고객 서비스	069 9792-7320
	공공 고객 고객 서비스	069 9792-7320
교환대	069 9792-7000	
그리스 국제 접속 코드: 00 국가 코드: 30	온라인 지원	support.euro.dell.com
	기술 지원	00800-44 14 95 18
	콜드 서비스 기술 지원	00800-44 14 00 83
	교환대	2108129810
	콜드 서비스 교환대	2108129811
	판매	2108129800
	팩스	2108129812
그레나다	온라인 지원	www.dell.com/gd
		la-techsupport@dell.com
	기술 지원, 고객 서비스, 판매	무료: 1-866-540-3355
과테말라	온라인 지원	www.dell.com/gt
		la-techsupport@dell.com
	기술 지원, 고객 서비스, 판매	1-800-999-0136
가이아나	온라인 지원	la-techsupport@dell.com
	기술 지원, 고객 서비스, 판매	무료: 1-877-270-4609
홍콩 국제 접속 코드: 001 국가 코드: 852	온라인 지원	support.ap.dell.com
		support.dell.com.cn/email
	XPS 컴퓨터 전용 기술 지원	00852-3416 6923
	기술 지원 -Dimension 및 Inspiron	00852-2969 3188
	기술 지원 -OptiPlex, Latitude 및 Dell Precision	00852-2969 3191
	기술 지원 -서버 및 저장 장치	00852-2969 3196

	기술 지원 -프로젝터, PDA, 스위치, 라우터 등	00852-3416 0906
	고객 서비스	00852-3416 0910
	대기업 고객	00852-3416 0907
	글로벌 고객 프로그램	00852-3416 0908
	중견 기업 부서	00852-3416 0912
	가정 및 소규모 업체 부서	00852-2969 3105
인도	온라인 지원	support.ap.dell.com
	휴대용 컴퓨터 및 데스크톱 지원	
	데스크톱 지원 이메일	india_support_desktop@dell.com
	휴대용 컴퓨터 지원 이메일	india_support_notebook@dell.com
	전화번호	080-25068032 및 080-25068034 또는 도시 STD 코드 : 60003355 및 무료 : 1-800-425-8045
	서버 지원	
	이메일	india_support_Server@dell.com
	전화번호	080-25068032 및 080-25068034 또는 도시 STD 코드 : 60003355 및 무료 : 1-800-425-8045
	클라우드 지원 전용	
	이메일	eec_ap@dell.com
	전화번호	080-25068033 또는 도시 STD 코드 : 60003355 및 무료 : 1-800-425-9045
	XPS 지원 전용	
	이메일	Indiaxps_AP@dell.com
	전화번호	080-25068066 및 무료 : 1-800-425-2066
	고객 서비스	
	가정 및 소규모 기업	India_care_HSB@dell.com 무료 : 1800-4254051
	대기업 고객	India_care_REL@dell.com 무료 : 1800-4252067
	판매	
	대기업 고객	1600 33 8044
	가정 및 소규모 업체	1600 33 8046
아일랜드 (채리우드)	온라인 지원	support.euro.dell.com
	국제 접속 코드: 00	dell_direct_support@dell.com
	기술 지원	
	국가 코드: 353	
	도시 코드: 1	
	XPS 컴퓨터 전용	1850 200 722
	기업 컴퓨터	1850 543 543

	가정 컴퓨터	1850 543 543
	가정 지원	1850 200 889
	판매	
	가정	1850 333 200
	소규모 기업	1850 664 656
	중간 규모 기업	1850 200 646
	대기업	1850 200 646
	판매 이메일	Dell_IRL_Outlet@dell.com
	고객 서비스	
	가정 및 소규모 기업	01 204 4014
	기업 (직원 수 200 명 이상)	1850 200 982
	일반	
	팩스 / 판매 팩스	01 204 0103
	교환대	01 204 4444
	영국 고객 관리 (영국 내 전용 전화)	0870 906 0010
	기업 고객 관리 (영국 내 전용 전화)	0870 907 4499
	영국 판매 (영국 내 전용 전화)	0870 907 4000
이탈리아 (밀라노)	온라인 지원	support.euro.dell.com
국제 접속 코드: 00	가정 및 소규모 업체	
국가 코드: 39	기술 지원	02 577 826 90
도시 코드: 02	고객 서비스	02 696 821 14
	팩스	02 696 821 13
	교환대	02 696 821 12
	기업	
	기술 지원	02 577 826 90
	고객 서비스	02 577 825 55
	팩스	02 575 035 30
	교환대	02 577 821
자메이카	온라인 지원	la-techsupport@dell.com
	기술 지원, 고객 서비스, 판매 (자메이카 내 전용 전화)	1-800-440-9205
일본 (가와사키)	온라인 지원	support.jp.dell.com
국제 접속 코드: 001	기술 지원 - XPS 컴퓨터 전용	무료: 0120-937-786
국가 코드: 81	일본 밖 기술 지원 - XPS 컴퓨터 전용	044-520-1235
도시 코드: 44	기술 지원 -Dimension 및 Inspiron	무료: 0120-198-226
	일본 외부 기술 지원 -Dimension 및 Inspiron	81-44-520-1435

	기술 지원 -Dell Precision, OptiPlex 및 Latitude	무료: 0120-198-433
	일본 외부 기술 지원 -Dell Precision, OptiPlex 및 Latitude	81-44-556-3894
	기술 지원-Dell PowerApp, Dell PowerEdge, Dell PowerConnect 및 Dell PowerVault	무료: 0120-198-498
	일본 외 지역에서의 기술 지원-PowerApp, PowerEdge, PowerConnect 및 PowerVault	81-44-556-4162
	기술 지원 -프로젝터, PDA, 프린터, 라우터	무료: 0120-981-690
	일본 외부 기술 지원 -프로젝터, PDA, 프린터, 라우터	81-44-556-3468
	Faxbox 서비스	044-556-3490
	24시간 자동 주문 상태 서비스	044-556-3801
	고객 서비스	044-556-4240
	기업 판매 부서-직원 최대 400명	044-556-1465
	우수 고객 부서 판매 -직원 400명 이상	044-556-3433
	공공 판매 -정부 기관, 교육 기관 및 의료 기관	044-556-5963
	글로벌 세그먼트 일본	044-556-3469
	개별 사용자	044-556-1657
	개인 사용자 온라인 판매	044-556-2203
	개인 사용자 현장 판매	044-556-4649
한국 (서울) 국제 접속 코드: 001 국가 코드: 82 도시 코드: 2	온라인 지원	support.ap.dell.com
	XPS 컴퓨터 전용 기술 지원	무료: 080-999-0283
	기술 지원, 고객 서비스	무료: 080-200-3800
	기술 지원 -Dimension, PDA, 전자 기기 및 부속품	무료: 080-200-3801
	판매	무료: 080-200-3600
	팩스	2194-6202
	교환대	2194-6000

라틴 아메리카	고객 기술 지원 (미국, 텍사스, 오스틴)	512 728-4093
	고객 서비스 (미국, 텍사스, 오스틴)	512 728-3619
	팩스 (기술 지원 및 고객 서비스) (미국, 텍사스, 오스틴)	512 728-3883
	판매 (미국, 텍사스, 오스틴)	512 728-4397
	판매 이메일 (미국, 텍사스, 오스틴)	512 728-4600 또는 512 728-3772
북셈베르그 국제 접속 코드: 00 국가 코드: 352	온라인 지원	support.euro.dell.com
	지원	342 08 08 075
	가정/소규모 업체 판매	+32 (0)2 713 15 96
	기업 판매	26 25 77 81
	고객 서비스	+32 (0)2 481 91 19
	팩스	26 25 77 82
말레이시아 (페낭) 국제 접속 코드: 00 국가 코드: 60 도시 코드: 4	온라인 지원	support.ap.dell.com
	기술 지원 - XPS 컴퓨터 전용	무료: 1 800 885 784
	기술 지원 -Dell Precision, OptiPlex 및 Latitude)	무료: 1 800 880 193
	기술 지원 -Dimension, Inspiron, 전자 부품 및 부속품)	무료: 1 800 881 306
	기술 지원 -PowerApp, PowerEdge, PowerConnect 및 PowerVault	무료: 1 800 881 386
	고객 서비스	무료: 1 800 881 306 (옵션 6)
	계약 판매	무료: 1 800 888 202
	기업 판매	무료: 1 800 888 213
멕시코 국제 접속 코드: 00 국가 코드: 52	온라인 지원	www.dell.com/mx la-techsupport@dell.com
	기술 지원	001-866-563-4425
	판매	50-81-8800 또는 001-800-888-3355
	고객 서비스	001-877-384-8979 또는 001-877-269-3383
	메인	50-81-8800 또는 001-800-888-3355 001-866-851-1754
몬트세라트	온라인 지원	la-techsupport@dell.com

	기술 지원, 고객 서비스, 판매	무료: 1-866-278-6822
네덜란드 안틸레	온라인 지원	la-techsupport@dell.com
	기술 지원, 고객 서비스, 판매	001-800-882-1519
네덜란드 (암스테르담) 국제 접속 코드: 00 국가 코드: 31 도시 코드: 20	온라인 지원	support.euro.dell.com
	XPS 컴퓨터 전용 기술 지원	020 674 45 94
	기술 지원	020 674 45 00
	기술 지원 팩스	020 674 47 66
	가정/소규모 업체 고객 서비스	020 674 42 00
	관계 고객 서비스	020 674 4325
	가정/소규모 업체 판매	020 674 55 00
	관계 판매	020 674 50 00
	가정/소규모 업체 판매 팩스	020 674 47 75
	관계 판매 팩스	020 674 47 50
	교환대	020 674 50 00
	교환대 팩스	020 674 47 50
뉴질랜드 국제 접속 코드: 00 국가 코드: 64	온라인 지원	support.ap.dell.com
		support.ap.dell.com/contactus
	XPS 컴퓨터 전용 기술 지원	무료: 0800 335 540
	기술 지원, 고객 서비스, 판매	0800 441 567
니카라과	온라인 지원	www.dell.com/ni la-techsupport@dell.com
	기술 지원, 고객 서비스, 판매	001-800-220-1377
노르웨이 (리사커) 국제 접속 코드: 00 국가 코드: 47	온라인 지원	support.euro.dell.com
	XPS 컴퓨터 전용 기술 지원	815 35 043
	기술 지원	671 16882
	관계 고객 서비스	671 17575
	가정/소규모 업체 고객 서비스	23162298
	교환대	671 16800
	팩스 교환대	671 16865

파나마	온라인 지원	www.dell.com/pa la-techsupport@dell.com
	기술 지원, 고객 서비스, 판매	011-800-507-1264
페루	온라인 지원	www.dell.com/pe la-techsupport@dell.com
	기술 지원, 고객 서비스, 판매	0800-50-669
폴란드 (바르샤바) 국제 접속 코드: 011 국가 코드: 48 도시 코드: 22	온라인 지원	support.euro.dell.com
		pl_support_tech@dell.com
	고객 서비스 전화	57 95 700
	고객 서비스	57 95 999
	판매	57 95 999
	고객 서비스 팩스	57 95 806
	안내 데스크 팩스	57 95 998
	교환대	57 95 999
포르투갈 국제 접속 코드: 00 국가 코드: 351	온라인 지원	support.euro.dell.com
	기술 지원	707200149
	고객 서비스	800 300 413
	판매	800 300 410 또는 800 300 411 또는 800 300 412 또는 21 422 07 10
	팩스	21 424 01 12
푸에르토 리코	온라인 지원	www.dell.com/pr la-techsupport@dell.com
	기술 지원	무료: 1-866-390-4695 또는 1-866-851-1760
	고객 서비스 및 판매	1-877-537-3355
세인트 키츠 네비스	온라인 지원	www.dell.com/kn la-techsupport@dell.com
	기술 지원, 고객 서비스, 판매	무료: 1-866-540-3355
	기술 지원, 고객 서비스, 판매	무료: 1-866-464-4352
세인트 루시아	온라인 지원	www.dell.com/lc la-techsupport@dell.com
	기술 지원, 고객 서비스, 판매	무료: 1-866-464-4352
	기술 지원, 고객 서비스, 판매	무료: 1-866-464-4353
싱가포르 (싱가포르) 국제 접속 코드: 005 국가 코드: 65	참고 : 이 섹션에 있는 전화번호는 싱가포르나 말레이시아 내에 서만 전화를 걸어야 합니다 .	
	온라인 지원	support.ap.dell.com
	기술 지원 - XPS 컴퓨터 전용	무료: 1800 394 7464
	기술 지원 -Dimension, Inspiron, 전자 부품 및 부속품	무료: 1800 394 7430
	기술 지원 -OptiPlex, Latitude 및 Dell Precision	무료: 1800 394 7488

	기술 지원 -PowerApp, PowerEdge, PowerConnect 및 PowerVault	무료: 1800 394 7478
	고객 서비스	무료: 1800 394 7430 (옵션 6)
	계약 판매	무료: 1 800 394 7412
	기업 판매	무료: 1 800 394 7419
슬로바키아 (프라하) 국제 접속 코드: 00 국가 코드: 421	온라인 지원	support.euro.dell.com
		czech_dell@dell.com
	기술 지원	02 5441 5727
	고객 서비스	420 22537 2707
	팩스	02 5441 8328
	기술 지원 팩스	02 5441 8328
	교환대 (판매)	02 5441 7585
남아프리카 공화국 (요하네스버그) 국제 접속 코드: 09/091 국가 코드: 27 도시 코드: 11	온라인 지원	support.euro.dell.com
		dell_za_support@dell.com
	골드 대기	011 709 7713
	기술 지원	011 709 7710
	고객 서비스	011 709 7707
	판매	011 709 7700
	팩스	011 706 0495
	교환대	011 709 7700
동남 아시아 및 태평양 국가	기술 지원, 고객 서비스 및 판매 (말레이시아, 페낭)	604 633 4810
스페인 (마드리드) 국제 접속 코드: 00 국가 코드: 34 도시 코드: 91	온라인 지원	support.euro.dell.com
	가정 및 소규모 업체	
	기술 지원	902 100 130
	고객 서비스	902 118 540
	판매	902 118 541

	교환대	902 118 541
	팩스	902 118 539
	기업	
	기술 지원	902 100 130
	고객 서비스	902 115 236
	교환대	91 722 92 00
	팩스	91 722 95 83
스웨덴 (우플란츠 바스비) 국제 접속 코드: 00 국가 코드: 46 도시 코드: 8	온라인 지원	support.euro.dell.com
	XPS 컴퓨터 전용 기술 지원	77 134 03 40
	기술 지원	08 590 05 199
	관계 고객 서비스	08 590 05 642
	가정/소규모 업체 고객 서비스	08 587 70 527
	직원 구매 프로그램(EPP) 지원	20 140 14 44
	기술 지원 팩스	08 590 05 594
	판매	08 587 705 81
스위스 (제네바) 국제 접속 코드: 00 국가 코드: 41 도시 코드: 22	온라인 지원	support.euro.dell.com
		Tech_support_central_Europe@dell.com
	XPS 컴퓨터 전용 기술 지원	0848 338 857
	기타 모든 Dell 제품용 기술 지원 -가정 및 소규모 업체	0844 811 411
	기술 지원 -기업	0844 822 844
	고객 서비스 -가정 및 소규모 업체	0848 802 202
	고객 서비스 -기업	0848 821 721
	메인	0848 335 599
	팩스	022 799 01 90
	교환대	022 799 01 01

타이완 국제 접속 코드: 002 국가 코드: 886	온라인 지원	support.ap.dell.com
		support.dell.com.cn/email
	기술 지원 - XPS 컴퓨터 전용	무료: 0080 186 3085
	기술 지원 -OptiPlex, Latitude, Dimension, Inspiron, 전자 부품 및 부속품	무료: 0080 186 1011
	기술 지원 -서버 및 저장 장치	무료: 0080 160 1256
	고객 서비스	무료: 0080 165 1250 (옵션 5)
	계약 판매	무료: 0080 165 1228
	기업 판매	무료: 0080 165 1227
타이 국제 접속 코드: 001 국가 코드: 66	온라인 지원	support.ap.dell.com
	기술 지원 (OptiPlex, Latitude 및 Dell Precision)	무료: 1800 0060 07
	기술 지원 (PowerApp, PowerEdge, PowerConnect 및 PowerVault)	무료: 1800 0600 09
	고객 서비스	무료: 1800 006 007 (옵션 7)
	기업 판매	무료: 1800 006 009
	계약 판매	무료: 1800 006 006
트리니다드 토바고	온라인 지원	www.dell.com/tt la-techsupport@dell.com
	기술 지원, 고객 서비스, 판매	무료: 1-888-799-5908
터크스 케이커스 제도	온라인 지원	www.dell.com/tc la-techsupport@dell.com
	기술 지원, 고객 서비스, 판매	무료: 1-877-441-4735
영국 (블랙넬) 국제 접속 코드: 00 국가 코드: 44 도시 코드: 1344	온라인 지원	support.euro.dell.com dell_direct_support@dell.com
	고객 서비스 온라인	support.euro.dell.com/uk/en/ECare/form/home.asp
	판매	
	가정 및 소규모 업체 판매	0870 907 4000
	기업 / 공공 부문 판매	01344 860 456
	고객 서비스	
	가정 및 소규모 기업	0870 906 0010
	기업	01344 373 185
	우수 고객(500-5000명 직원)	0870 906 0010
	글로벌 계정	01344 373 186

	중앙 정부	01344 373 193
	지역 정부 & 교육	01344 373 199
	보건	01344 373 194
	기술 지원	
	XPS 컴퓨터 전용	0870 366 4180
	기술 지원 (기업 / 우수 고객 /PCA [1000명 이상 직원])	0870 908 0500
	기타 Dell 제품	0870 353 0800
	일반	
	가정 및 소규모 업체 팩스	0870 907 4006
우루과이	온라인 지원	www.dell.com/uy
		la-techsupport@dell.com
	기술 지원, 고객 서비스, 판매	무료: 000-413-598-2521
미국 (텍사스, 오스틴) 국제 접속 코드: 011 국가 코드: 1	청각 장애인, 시각 장애인 또는 언어 장애인을 위한 Dell 서비스	무료: 1-877-Dell™TY (1-877-335-5889)
	팩스	무료: 1-800-727-8320
	기술 지원	support.dell.com
	XPS	무료: 1-800-232-8544
	가정 및 홈오피스	무료: 1-800-624-9896
	휴대용 컴퓨터 및 데스크톱 AutoTech	무료: 1-800-247-9362
	소규모 기업	무료: 1-800-456-3355
	중간 규모 기업 및 대기업	무료: 1-800-671-3355
	주 정부 및 지역 정부	무료: 1-800-981-3355
	연방 정부	무료: 1-800-727-1100
	보건 의료	무료: 1-800-274-1550
	K-12 교육	무료: 1-888-977-3355
	대학 교육	무료: 1-800-274-7799
	프린터, 프로젝터, PDA 및 MP3 플레이어	무료: 1-877-459-7298
	고객 서비스	무료: 1-800-624-9897
	자동화 주문 상태	무료: 1-800-433-9014
	소규모 기업	무료: 1-800-456-3355
	중간 규모 기업 및 대기업	무료: 1-800-671-3355

	주 정부 및 지역 정부	무료: 1-800-981-3355
	연방 정부	무료: 1-800-727-1100
	보건 의료	무료: 1-800-274-1550
	K-12 교육	무료: 1-888-977-3355
	대학 교육	무료: 1-800-274-7799
	직원 구매 프로그램(EPP) 고객	무료: 1-800-695-8133
	금융 서비스	www.dellfinancialservices.com
	임대/용자	무료: 1-877-577-3355
	Dell 우수 고객[DPA]	무료: 1-800-283-2210
	판매	1-800-289-3355 또는 1-800-879-3355
	Dell 아웃렛 매장	무료: 1-888-798-7561
	소프트웨어 및 주변 장치 판매	무료: 1-800-671-3355
미국 버전 제도	온라인 지원	www.dell.com/vi la-techsupport@dell.com
	기술 지원, 고객 서비스, 판매	무료: 1-877-702-4360
베네수엘라	온라인 지원	www.dell.com/ve
		la-techsupport@dell.com
	기술 지원, 고객 서비스, 판매	0800-100-4752

[목록 페이지로 돌아가기](#)

[목차 페이지로 돌아가기](#)

OSD 사용

Dell™ E178FP 평면 모니터

- [모니터 연결](#)
- [앞면 패널 버튼 사용](#)
- [OSD 사용](#)
- [Dell™ 사운드바\(선택 품목\) 사용](#)

모니터 연결

경고: 이 절에 있는 모든 절차를 시작하기 전에 [안전 지침](#)을 따르십시오.

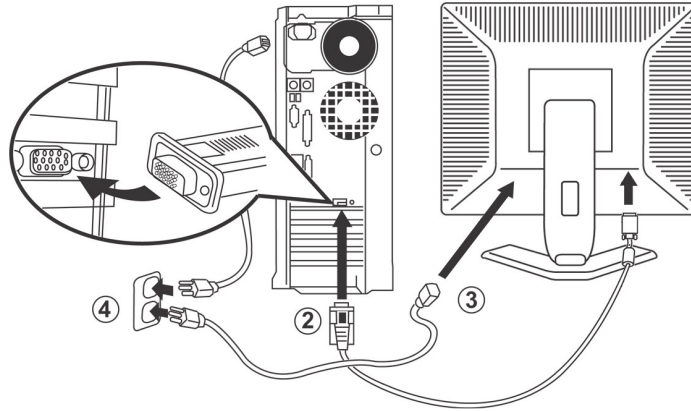



1. 컴퓨터를 끈 후 전원 케이블 플러그를 뽑습니다.
2. 파란색(아날로그 D-서브) 디스플레이 커넥터를 컴퓨터 뒷면의 해당 비디오 포트에 연결합니다. (그림은 참조용으로서 시스템 모양은 다를 수 있습니다.)
3. 디스플레이용 전원 케이블을 디스플레이 뒷면의 전원 포트에 연결합니다.
4. 컴퓨터와 디스플레이의 전원 케이블을 근처의 콘센트에 꽂습니다. 모니터에는 주파수 50/60 Hz에서 전압 범위가 100 ~ 240 볼트인 자동 전원 공급장치가 장착되어 있습니다. 지역의 전원이 지원되는 범위에 들어 있는지 확인하십시오. 확실하지 않은 경우 전력 공급업체에 문의하십시오.
5. 디스플레이와 컴퓨터를 켭니다.



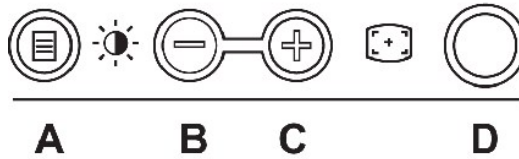

모니터에 이미지가 나타나면 설치가 완료된 것입니다. 이미지가 나타나지 않을 경우 [문제 해결](#)을 참조하십시오.

앞면 패널 버튼 사용

모니터 앞면의 컨트롤 버튼을 사용하여 표시된 이미지의 특성을 조정하십시오. 이러한 버튼을 사용하여 컨트롤을 조정하면, OSD가 변경된 숫자값을 표시합니다.







A  메뉴	"메뉴" 버튼은 OSD를 열고, 기능 아이콘을 선택하고, 메뉴 및 하위 메뉴를 종료하고, OSD를 종료할 때 사용합니다. 메뉴 시스템 액세스 를 참조하십시오.
B  밝기/대비 단축 키	"밝기" 및 "대비" 컨트롤 메뉴에 바로 액세스하려면 이 버튼을 사용합니다.

 <p>- 및 + 버튼</p>	<p>이 버튼을 사용하여 OSD의 항목을 조정(범위 감소/증가)합니다.</p> <p>참고: + 또는 - 버튼을 누른 채로 자동 스크롤 기능을 활성화할 수 있습니다.</p>
 <p>자동 조정</p>	<p>이 버튼을 사용하여 자동 설정 및 조정을 활성화합니다. 모니터가 현재 입력으로 자체 조정할 때 화면에 다음 대화 상자가 나타납니다.</p> <div style="text-align: center; background-color: black; color: white; padding: 5px;">Auto Adjust In Progress</div> <p>자동 조정  버튼은 모니터가 입력 비디오 신호에 스스로 맞추도록 합니다. '자동 조정'을 사용한 후 OSD의 픽셀 클럭과 위상 컨트롤을 사용하여 모니터를 정할 수 있습니다.</p> <p>참고: 활성 비디오 입력 신호가 없거나 케이블이 연결되어 있지 않은 경우 이 버튼을 눌러도 자동 조정이 실행되지 않습니다.</p>
 <p>전원 버튼 및 표시등</p>	<p>초록색 LED는 모니터가 켜져 있고 제대로 동작하고 있음을 나타냅니다. 황색 표시등은 DPMS 절전 모드를 나타냅니다.</p> <p>전원 버튼은 모니터를 켜고 끕니다.</p>

온 스크린 메뉴/디스플레이(OSD)

직접 액세스 기능

기능	조정 방법
<p>자동 조정</p>	<p>이 버튼을 사용하여 자동 설정 및 조정을 활성화합니다. 모니터가 현재 입력으로 자체 조정할 때 화면에 다음 대화 상자가 나타납니다.</p> <div style="text-align: center; background-color: black; color: white; padding: 5px;">Auto Adjust In Progress</div> <p>자동 조정  버튼은 모니터가 입력 비디오 신호에 스스로 맞추도록 합니다. '자동 조정'을 사용한 후 OSD의 픽셀 클럭과 위상 컨트롤을 사용하여 모니터를 더 미세하게 조정할 수 있습니다.</p> <p>참고: 활성 비디오 입력 신호가 없거나 케이블이 연결되어 있지 않은 경우 이 버튼을 눌러도 자동 조정이 실행되지 않습니다.</p>
<p>밝기/명암 대비</p> <div data-bbox="207 1186 633 1428" style="border: 1px solid black; padding: 5px;"> <p style="text-align: center;">Brightness/Contrast</p> <p>Exit </p> <p>Brightness  75</p> <p>Contrast  75</p> </div>	<p>메뉴가 꺼진 상태에서,  버튼을 눌러 '밝기' 및 '명암 대비' 조정 메뉴를 표시합니다.</p> <p>'밝기' 기능은 평면 패널의 밝기를 조정합니다.</p> <p>'밝기'를 먼저 조정한 후 추가 조정이 필요한 경우에만 '명암 대비'를 조정합니다.</p> <p>"+"는 '밝기'를 증가시킵니다. "-"는 '밝기'를 감소시킵니다.</p> <p>'명암 대비' 기능은 디스플레이 화면의 밝고 어두운 정도의 차이를 조정합니다.</p> <p>"+"는 '명암 대비'를 증가시킵니다. "-"는 '명암 대비'를 감소시킵니다.</p>

OSD 사용



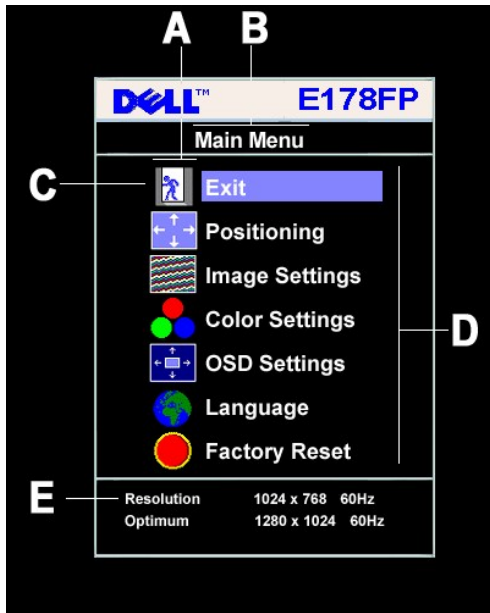

메뉴 시스템 액세스







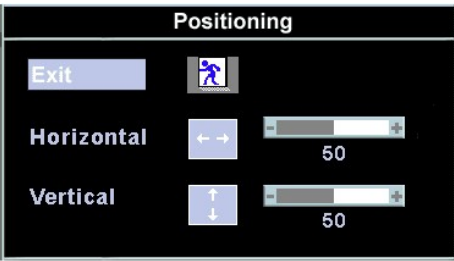



1. 메뉴가 꺼진 상태에서 '메뉴' 버튼을 눌러 OSD 시스템을 열고 주 기능 메뉴를 표시합니다.



- A 기능 아이콘 B 주 메뉴 C 메뉴 아이콘
- D 하위 메뉴 이름 E 해상도

2. - 및 + 버튼을 눌러 기능 아이콘 사이를 이동합니다. 아이콘 사이를 이동하면, 기능 이름이 강조 표시되면서 해당 아이콘에 의해 표시되는 기능이나 기능 그룹(하위 메뉴)를 보여줍니다. 모니터에서 사용할 수 있는 모든 기능의 전체 목록은 아래 표를 참조하십시오.
3. 강조 표시된 기능을 활성화하려면 '메뉴' 버튼을 한 번 누릅니다. -/+를 눌러 원하는 매개변수를 선택하고, 메뉴를 눌러 슬라이드 막대를 표시한 다음 메뉴의 표시됨에 따라 - 및 + 버튼을 사용하여 변경합니다.
4. 주 메뉴로 돌아가서 다른 기능을 선택하려면 '메뉴' 버튼을 한 번 누르고 OSD를 종료하려면 '메뉴' 버튼을 두세번 누릅니다.

아이콘	메뉴 이름 및 하위 메뉴	설명
	종료	'주 메뉴'를 종료할 때 사용됩니다.
	위치 이동: 수평 수직	<p>'위치 이동'은 모니터 화면 내에서 시청 영역을 이동합니다.</p> <p>수평' 또는 '수직' 설정을 변경할 때 시청 영역의 크기에는 아무런 변화가 없고 선택에 따라 이미지만 사용자의 선택/변경에 따라 이동합니다.</p> <p>최소는 '0' (-)입니다. 최대는 '100' (+)입니다.</p> <div style="text-align: center; border: 1px solid black; padding: 5px; margin: 10px 0;">  </div>
	이미지 설정:	
	자동 조정	<p>컴퓨터가 시스템 시작 시 새로운 평면 모니터를 인식할 수 있다면 '자동 조정' 기능은 특정 설치에 사용할 수 있도록 디스플레이 설정을 최적화합니다.</p> <p>참고: 대부분의 경우 '자동 조정'은 구성에 맞는 최상의 이미지를 만들며, 이 기능은 자동 조정  단축 키를 통해 바로 액세스할 수 있습니다.</p>
	픽셀 클럭	<p>'위상' 및 '픽셀 클럭' 조정을 사용하여 모니터를 사용자의 환경에 맞게 더 세밀하게 조정할 수 있습니다. 이 설정들은 '이미지 설정'을 선택하여 주 OSD 메뉴를 통해 이용할 수 있습니다.</p> <p>- 및 + 버튼을 사용하여 간섭을 없앱니다. 최소: 0 ~ 최대: 100</p>

	위상	<p>'위상' 조정을 사용하여 만족스러운 결과를 얻지 못하면 '픽셀 클럭' 조정을 사용한 후 '위상'을 다시 사용하십시오.</p> <div data-bbox="657 235 1153 619" style="border: 1px solid black; padding: 5px; background-color: #333; color: white; text-align: center;"> <p>Image Settings</p> <p>Auto Adjust will produce best image</p> <p>Exit </p> <p>Auto Adjust Press Menu</p> <p>Pixel Clock  <input type="text" value="50"/></p> <p>Phase  <input type="text" value="50"/></p> </div> <p>참고: 이 기능은 디스플레이 이미지의 너비를 변경할 수 있습니다. '위치 조정' 메뉴의 '수평' 기능을 사용하여 디스플레이 이미지를 화면의 중앙에 위치시키십시오.</p>
	색상 설정:	<p>'색상 설정'은 색 온도 및 채도를 조정합니다.</p> <div data-bbox="657 739 1153 1123" style="border: 1px solid black; padding: 5px; background-color: #333; color: white; text-align: center;"> <p>Color Settings</p> <p>Normal Preset</p> <p>Blue Preset</p> <p>Red Preset</p> <p>User Preset Exit </p> <p>Red <input type="text" value="100"/></p> <p>Green <input type="text" value="100"/></p> <p>Blue <input type="text" value="100"/></p> </div>
	표준 사전 설정	<p>기본(공정) 색상 설정을 얻으려면 '표준 사전 설정'을 선택합니다.</p>
	청색 사전 설정	<p>푸른빛을 얻으려면 '청색 사전 설정'을 선택합니다. 이 색상 설정은 일반적으로 텍스트 위주의 응용 프로그램(스프레드시트, 프로그래밍, 텍스트 편집기 등)에 적합합니다.</p>
	적색 사전 설정	<p>붉은빛을 얻으려면 '적색 사전 설정'을 선택합니다. 이 색상 설정은 일반적으로 색을 많이 사용하는 응용 프로그램(사진 이미지 편집, 멀티미디어, 동영상 등)에 적합합니다.</p>
	사용자 사전 설정	<p>'사용자 사전 설정': 플러스와 마이너스 버튼을 사용하여 '0'에서 '100'까지 한자리 숫자 단위로 세 가지 색상(R, G, B)을 각각 독립적으로 증가시키거나 감소시킵니다.</p> <p>참고: '색 온도'는 이미지 색(빨강/초록/파랑)의 '따뜻한 느낌'의 정도입니다. 따라서 2개의 사용 가능한 사전 설정값('파랑' 및 '빨강')은 파랑과 빨강을 선호합니다. 어느 것이 취향에 맞는지 하나씩 선택해 보거나 '사용자 사전 설정' 옵션을 사용하여 원하는 색 설정을 정의하십시오.</p>
	OSD 설정:	<p>OSD를 열 때마다, OSD는 화면의 동일한 위치에 표시됩니다. 'OSD 설정'(수평/수직)에서 이 위치를 제어합니다.</p>
	수평 위치	<p>- 및 + 버튼이 OSD를 좌우로 이동합니다.</p>
	수직 위치	<p>- 및 + 버튼이 OSD를 상하로 이동합니다.</p>
	OSD 유지 시간:	<p>OSD는 사용 중에는 계속해서 활성 상태를 유지합니다.</p> <p>'OSD 유지 시간': 버튼을 마지막으로 누른 후 OSD의 화면 표시를 얼마동안이나 유지할 것인지 설정합니다.</p> <p>- 및 + 버튼을 사용하여 5초에서 60초까지 5초 단위로 슬라이더를 조정하십시오.</p> <p>참고: 기본 'OSD 유지 시간'은 20초입니다.</p>
	OSD 잠금	<p>'OSD 잠금': 설정 조정에 대한 사용자 액세스를 제어합니다. '예(+)'를 선택하면 사용자 조정이 허용되지 않습니다. 메뉴 버튼을 제외한 모든 버튼이 잠금 상태가 됩니다.</p> <p>모든 버튼을 잠그거나 해제할 수 있습니다. OSD '메뉴'의 잠금을 해제하려면 15초 이상 동안 '메뉴' 버튼을 누르십시오.</p>

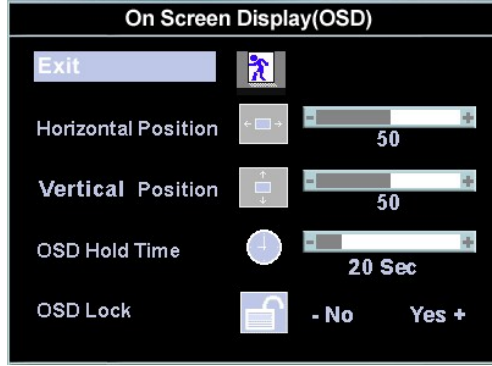

참고: OSD가 잠금 상태일 때 '메뉴' 버튼을 누르면 곧바로 'OSD 설정' 메뉴로 이동되고 메뉴에서 'OSD 잠금'이 미리 선택됩니다. 잠금을 해제하고 모든 적용 가능한 설정에 대하여 사용자 액세스를 허용하려면 '아니오'(-)를 선택하십시오.



언어:

언어는 다섯 가지 언어(영어, 스페인어, 프랑스어, 독일어 및 일본어) 중에서 OSD 디스플레이 언어를 설정합니다.



참고: 선택한 언어는 OSD의 언어에만 적용됩니다. 언어는 컴퓨터에서 실행 중인 다른 소프트웨어에는 어떠한 영향도 미치지 않습니다.



공장 초기화:

'공장 초기화'는 선택한 가능 그룹에 대한 설정값을 공장 사전 설정값으로 되돌립니다.

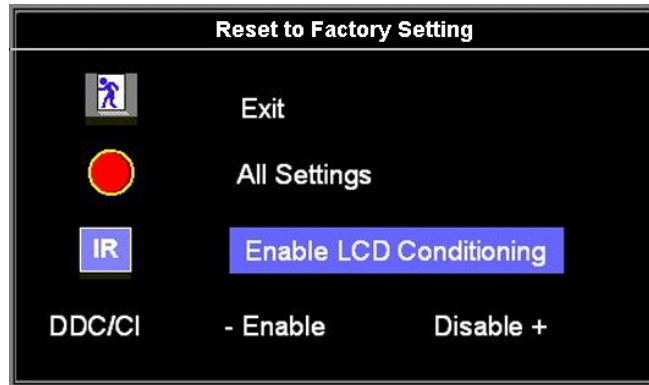

'종료'는 '공장 초기화' 메뉴를 종료할 때 사용됩니다.

'모든 설정'의 경우, '언어 설정'을 제외하고 모든 사용자 조정 가능한 모든 설정이 한 번에 재설정됩니다.

IR — 이 기능은 사소한 잔상을 줄이는데 도움이 됩니다.

LCD 조절 사용: 이미지가 모니터에 고정된 듯이 보이면 **LCD 조절**을 선택하여 잔상을 제거하십시오. LCD 조절 기능의 사용은 몇 시간 걸릴 수 있습니다. 심각한 잔상은 번인(burn-in)이라고 알려졌고, LCD 조절 기능은 번인을 제거하지 않습니다.

참고: LCD 조절은 잔상 문제가 발생할 때만 사용하십시오.

"LCD 조절 사용"을 선택하면 아래의 경고 메시지가 나타납니다.

This feature will help reduce minor cases of image retention.
Depending on the degree of image retention, the program may
take some time to run.

Do you want to continue?

- No

Yes +

참고: 언제든지 LCD 조절을 중단하려면 모니터의 아무 버튼이나 누르십시오.

LCD Conditioning is currently in progress. Press any button on
the monitor to terminate LCD Conditioning at any time.

DDC/CI (디스플레이 데이터 채널/명령 인터페이스)는 PC에 있는 소프트웨어 응용 프로그램을 통하여 모니터 매개 변수(밝기, 색, 밸런스 등)를 조정할 수 있게 합니다. "사용 안 함"을 선택하여 이 기능을 사용하지 않도록 설정할 수 있습니다.최상의 사용자 경험과 모니터의 최적 성능을 위해서는 이 기능을 사용하도록 설정해 놓으십시오.

The function of adjusting display settings using PC
applications will be disabled.

Do you want to disable DDC/CI?

- No

Yes +

참고: DDC/CI를 '사용 안 함'으로 선택하면 화면에 경고 메시지가 나타납니다. 그러면 사용자는 필요에 따라 예 또는 아니오를 선택할 수 있습니다.

자동 저장

OSD가 열린 상태에서, 조정을 한 다음 다른 메뉴로 넘어가거나 OSD를 종료하면 모니터가 자동으로 모든 조정 내용을 저장합니다. 조정을 한 다음 OSD가 사라질 때까지 기다리면, 조정도 저장됩니다.

OSD 경고 메시지

모니터가 비동기 상태를 나타내는 경고 메시지가 화면에 표시될 수 있습니다.

Cannot Display This Video Mode

Optimum resolution 1280 x1024 60Hz

이것은 모니터가 컴퓨터에서 수신 중인 신호와 동기화할 수 없음을 뜻합니다. 모니터가 사용하기에는 신호가 너무 높거나 너무 낮습니다. 이 모니터가 처리할 수 있는 수평 및 수직 주파수 범위에 대해서는 [제품 사양](#)을 참조하십시오. 권장 모드는 1280 x 1024 @ 60 Hz입니다.

참고: 모니터가 비디오 신호를 감지할 수 없는 경우 부동적인 'Dell - 자체 검사 기능 점검' 대화 상자가 화면에 나타납니다.

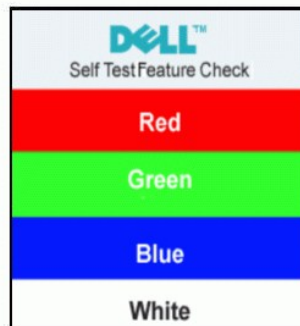

가끔 경고 메시지가 나타나지 않으며 화면이 비어 있는 경우가 있습니다. 이는 모니터가 컴퓨터와 동기화되지 않았다는 것을 의미합니다.

자세한 사항은 [문제 해결](#)을 참조하십시오.

Dell™ 사운드바(선택 품목) 사용

Dell™ 사운드바는 Dell™ 평면 디스플레이에 장착할 수 있는 2채널 스테레오 시스템입니다. 사운드바에는 전체 시스템 레벨을 조정하기 위한 회전식 볼륨 및 켜짐/꺼짐 제어, 전원 표시용 파랑 LED 및 2개의 오디오 헤드셋 잭이 있습니다.



1. 헤드폰 커넥터
2. 전원 표시등
3. 전원/볼륨 컨트롤

모니터에 사운드바 부착



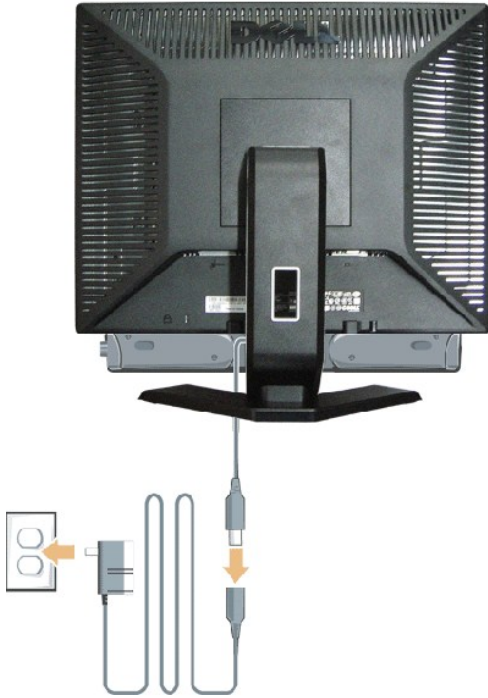

1. 모니터 뒤쪽에서 사운드바에 있는 두 개의 슬롯을 모니터 뒷면의 하단에 있는 두 개의 탭에 맞추어 부착합니다.
2. 사운드바가 제자리에 찰칵하고 맞아들어갈 때까지 사운드바를 왼쪽으로 밀니다.
3. 사운드바를 전원 모듈에 연결합니다.
4. 전원 모듈의 전원 코드를 근처의 콘센트에 꽂습니다.
5. 사운드바 뒷면의 초록 미니 스테레오 플러그를 컴퓨터의 오디오 출력 잭에 꽂습니다.

주의: DELL™ 사운드바 외의 다른 장치에 사용하지 마십시오.

참고: 사운드바 전원 커넥터-12V DC 출력은 선택 품목인 Dell™ 사운드바 전용입니다.

[목차 페이지로 돌아가기](#)

[목록 페이지로 돌아가기](#)

제품 특정 문제

Dell™ E178FP 평면 모니터

- [모니터 특정 문제 해결](#)
- [일반 문제](#)
- [제품 특정 문제](#)

! 경고: 이 절에 있는 모든 절차를 시작하기 전에 [안전 지침](#)을 따르십시오.

모니터 특정 문제 해결

자체 검사 기능 점검(STFC)

이 모니터는 모니터가 제대로 동작하는지를 사용자가 점검할 수 있게 하는 자체 검사 기능을 제공합니다. 모니터와 컴퓨터가 제대로 연결되어 있는데도 모니터 화면이 켜지지 않으면 다음 단계를 수행하여 모니터 자체 검사를 실행하십시오.

1. 컴퓨터와 모니터를 모두 끕니다.
2. 컴퓨터의 후면에서 비디오 케이블을 뽑습니다. 올바른 자체 검사 작업을 위하여 컴퓨터의 후면에서 아날로그(청색 커넥터) 케이블을 제거하십시오.
3. 모니터 전원을 켭니다.

모니터가 비디오 신호를 감지할 수 없는 경우 부동적인 'Dell™ - 자체 검사 기능 점검' 대화 상자가 화면(흑색 배경)에 나타나야 합니다. 자체 검사 모드 중에는 전원 LED가 초록 색으로 유지됩니다. 또한, 선택한 입력에 따라 아래의 대화 상자 중에서 하나가 화면을 계속해서 스크롤합니다.

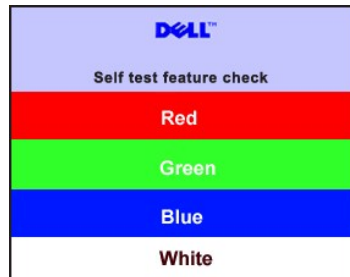

4. 비디오 케이블의 연결이 해제되거나 손상된 경우 정상적인 시스템 작동 중에도 이 상자가 나타납니다.
5. 모니터의 전원을 끄고 비디오 케이블을 다시 연결한 후 컴퓨터와 모니터의 전원을 켭니다.

위의 절차를 수행한 후에도 모니터 화면이 나타나지 않으면 비디오 컨트롤러와 컴퓨터 시스템을 점검하십시오. 모니터가 제대로 작동하고 있습니다.

OSD 경고 메시지

OSD 관련 문제는 [OSD 경고 메시지](#)를 참조하십시오.

일반 문제

다음 표는 발생 가능한 일반적인 모니터 문제에 관한 일반 정보를 수록한 것입니다.

일반 징후	증상	가능한 해결책
비디오 없음/전원 LED 꺼짐	영상 없음, 모니터가 작동하지 않음	<ul style="list-style-type: none">1 비디오 케이블 양끝의 연결 상태를 확인하십시오.1 전기 콘센트 확인1 전원 버튼을 완전히 눌렀는지 확인하십시오.
비디오 없음/전원 LED 켜짐	영상이 없거나 어두움	<ul style="list-style-type: none">1 밝기 및 명암 대비를 증가시키십시오.1 모니터 자체 검사 기능 점검을 수행하십시오.1 구부러지거나 부러진 핀이 없는지 확인하십시오.
초점 불량	영상이 희미하거나 흐릿하거나 상이 겹침	<ul style="list-style-type: none">1 자동 조정 버튼을 누르십시오.1 OSD를 통하여 위상 및 클럭을 조정하십시오.

		<ul style="list-style-type: none"> 1 비디오 확장 케이블을 제거하십시오. 1 모니터 초기화를 수행하십시오. 1 비디오 해상도를 낮추거나 글꼴 크기를 증가시킵니다.
흔들리고/떨리는 비디오	물결 모양의 영상 또는 미세한 움직임	<ul style="list-style-type: none"> 1 자동 조정 버튼을 누르십시오. 1 OSD를 통하여 위상 및 클럭을 조정하십시오. 1 모니터 초기화를 수행하십시오. 1 환경 요인을 확인하십시오. 1 다른 방으로 옮긴 후 시험하십시오.
픽셀 손실	LCD 화면에 점이 있음	<ul style="list-style-type: none"> 1 전원을 껐다가 다시 켜니다. 1 영구적으로 꺼져있는 픽셀이 있으며 이것은 LCD 기술의 원천적 결함입니다.
지속 픽셀	LCD 화면에 밝은 점이 있음	<ul style="list-style-type: none"> 1 전원을 껐다가 다시 켜니다. 1 영구적으로 켜져 있는 픽셀이 있으며 이것은 LCD 기술의 원천적 결함입니다.
밝기 문제	영상이 너무 어둡거나 너무 밝음	<ul style="list-style-type: none"> 1 "모든 설정"에서 모니터 초기화를 수행하십시오. 1 자동 조정 버튼을 누르십시오. 1 밝기 및 명암 대비를 조정하십시오.
기하학적인 왜곡	화면이 정확하게 가운데 놓이지 않음	<ul style="list-style-type: none"> 1 "위치 설정만"에서 모니터 초기화를 수행하십시오. 1 자동 조정 버튼을 누르십시오. 1 중앙에 맞추기 제어를 조정합니다. 1 모니터가 적절한 비디오 모드에 있는지 확인하십시오.
가로/세로 줄	화면에 하나 이상의 줄이 있음	<ul style="list-style-type: none"> 1 "모든 설정"에서 모니터 초기화를 수행하십시오. 1 자동 조정 버튼을 누르십시오. 1 OSD를 통하여 위상 및 클럭을 조정하십시오. 1 모니터 자체 검사 기능 점검을 수행하고 자체 검사 모드에서도 이 선들이 나타나는지 확인하십시오. 1 구부러지거나 부러진 핀이 없는지 확인하십시오.
동기화 문제	화면이 스크램블되거나 해제되어 나타남	<ul style="list-style-type: none"> 1 "모든 설정"에서 모니터 초기화를 수행하십시오. 1 자동 조정 버튼을 누르십시오. 1 OSD를 통하여 위상 및 클럭을 조정하십시오. 1 모니터 자체 검사 기능 점검을 수행하고 자체 검사 모드에서도 스크램블된 화면이 나타나는지 확인하십시오. 1 구부러지거나 부러진 핀이 없는지 확인하십시오. 1 "안전 모드"로 부팅하십시오.
LCD 굽힘	화면에 굽힘이나 얼룩 흔적이 있음	<ul style="list-style-type: none"> 1 모니터를 고고 화면을 청소하십시오. 1 청소 방법에 대해서는 모니터 관리하기 를 참조하십시오.
안전 관련 문제	연기가 나거나 불꽃이 튀는 가시적 증상	<ul style="list-style-type: none"> 1 어떠한 문제 해결 단계도 수행하지 마십시오. 1 모니터를 교체해야 합니다.
때때로 중단되는 문제	모니터 켜짐 및 꺼짐 오작동	<ul style="list-style-type: none"> 1 모니터가 적절한 비디오 모드에 있는지 확인하십시오. 1 컴퓨터와 평면 패널 모니터로의 비디오 케이블 연결이 단단히 고정되어 있는지 확인하십시오. 1 "모든 설정"에서 모니터 초기화를 수행하십시오. 1 모니터 자체 검사 기능 점검을 수행하고 자체 검사 모드에서도 때때로 중단되는 문제가 발생하는지 확인하십시오.
색 손실	그림에서 색이 손실됨	<ul style="list-style-type: none"> 1 모니터 자체 검사 기능 점검을 수행하십시오. 1 비디오 케이블 양끝의 연결 상태를 확인하십시오. 1 구부러지거나 부러진 핀이 없는지 확인하십시오.
잘못된 색	그림의 색 품질이 떨어짐	<ul style="list-style-type: none"> 1 색을 "사용자 사전 설정"으로 변경하십시오. 1 R/G/B 값을 "사용자 사전 설정"으로 조정하십시오.
일시 잔상 (정지 이미지에서)	정지 이미지에서의 흐린 그림자 화면에 디스플레이가 나타남니다.	<ul style="list-style-type: none"> 1 사용하지 않을 경우에는 언제나 전원 관리 기능을 사용하여 모니터를 끄십시오. 또한, 역동적으로 변화하는 스크린 세이버를 사용합니다. 장시간 모니터에 남아있는 1 OSD 메뉴의 공장 설정으로 복원 아래에서 LCD 조절 사용을 선택하십시오. 이 옵션을 사용하면 잔상이 제거되기까지 몇 시간 걸릴 수 있습니다. <p>참고: 이미지 번인에는 보증이 적용되지 않습니다.</p>

제품 특정 문제

특정 정후	증상	가능한 해결책

화면 이미지가 너무 작음	이미지가 화면 중앙에 있지만 전체 시청 영역을 채우지 않음	1 "모든 설정"에서 모니터 초기화를 수행하십시오.
앞면 패널의 버튼으로 모니터를 조정할 수 없음	화면에 OSD가 나타나지 않음	1 모니터를 끄고 전원 코드를 뽑았다가 다시 꽂은 후 전원을 켜십시오.
모니터가 절전 모드로 바뀌지 않음	그림이 없음, LED가 초록색입니다. "+", "-", 또는 "메뉴" 키를 누르면, "입력 신호 없음" 메시지가 나타납니다.	1 마우스를 움직이거나 컴퓨터 키보드의 아무 키나 누르거나, 또는 비디오 플레이어를 활성화한 다음, OSD를 이용하여 자동/비디오를 "깨짐" 상태로 설정하십시오.
사용자 컨트롤을 눌러도 입력 신호 없음	그림이 없음, LED가 초록색입니다. "+", "-", 또는 "메뉴" 키를 누르면, "입력 신호 없음" 메시지가 나타납니다.	1 신호 소스를 확인합니다. 마우스를 움직이거나 키보드의 아무 키나 눌러 컴퓨터가 절전 상태인지 확인하십시오. 1 신호 케이블이 제대로 연결되어 고정되었는지 확인하십시오. 필요한 경우 신호 케이블을 다시 꽂으십시오. 1 컴퓨터 또는 비디오 플레이어를 재부팅하십시오.
OSD 잠금	"메뉴" 버튼을 제외한 모든 버튼이 잠금 상태가 됩니다. 사용자 조정이 허용되지 않습니다.	1 OSD 메뉴의 잠금을 해제하려면 15초 이상 동안 "메뉴" 버튼을 누르십시오.

[목록 페이지로 돌아가기](#)

[목록 페이지로 돌아가기](#)

모니터 스탠드 사용

Dell™ E178FP 평면 모니터

- [스탠드 부착](#)
- [케이블 정리하기](#)
- [경사각 사용](#)
- [스탠드 분리](#)

스탠드 부착

 **참고:** 스탠드는 공장 출하 시 모니터에서 분리되어 있습니다.



1. 평평한 표면에 스탠드를 놓습니다.
2. 모니터 뒷면의 홈을 상단 스탠드에 있는 두 개의 돌기에 끼워 맞춥니다.
3. 모니터 설치 부분이 스탠드에 채워질 때까지 모니터를 아래로 내립니다.

케이블 정리하기



필요한 모든 케이블을 모니터와 컴퓨터에 연결한 후 (케이블 연결은 [모니터 연결하기](#)를 참조) 케이블 홀더를 사용하여 위와 같이 모든 케이블을 깔끔하게 정리하십시오.

경사각 사용

자세 받침대를 이용하면 모니터를 가장 편안한 시야각으로 기울일 수 있습니다.

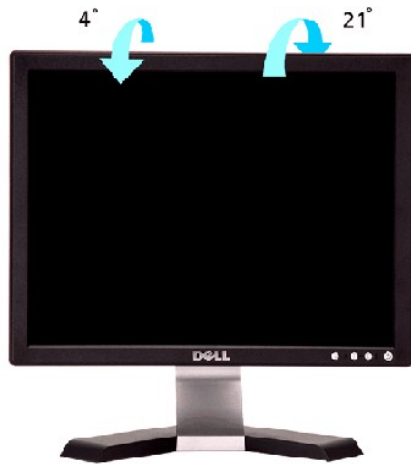

스탠드 분리

모니터 패널을 부드러운 천이나 쿠션에 놓은 후 LCD 제거 버튼을 눌러 스탠드를 제거하십시오.



 **참고:** 스탠드를 제거하는 동안 LCD 화면의 굽힘을 방지하려면, 모니터가 깨끗한 표면에 놓였는지 확인하십시오.

[목록 페이지로 돌아가기](#)